

### HP手動幫浦操作把手

標準		有無缺口	材質	操作把手長度 (L)	訂購編號
		有	空心不鏽鋼	405 mm	7GYAG001
選配		有無缺口	材質	操作把手長度 (L)	訂購編號
		無	空心不鏽鋼	405 mm	7GYAG004
選配		有無缺口	材質	操作把手長度 (L)	訂購編號
		有	空心不鏽鋼	705 mm	7GYAG007
標準		有無缺口	材質	操作把手長度 (L)	訂購編號
		無	空心不鏽鋼	705 mm	7GYAG006
標準		有無缺口	材質	操作把手長度 (L)	訂購編號
		無	實心不鏽鋼	1005 mm	7GYAG010

標準		有無缺口	材質	操作把手長度 (L)	訂購編號
		無	實心不鏽鋼	1005 mm	7GYAG010
			材質	橡膠把手長度 (L)	訂購編號
			橡膠	108.5 mm	3LB006

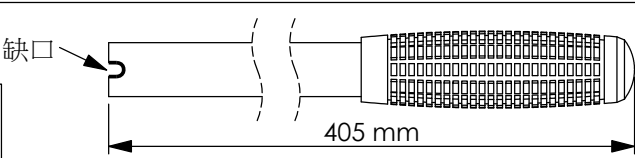
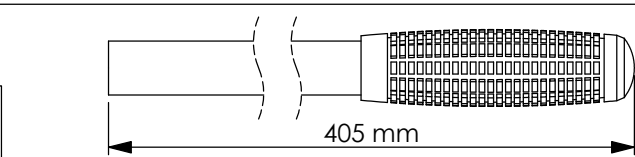
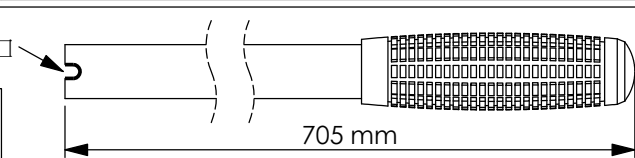
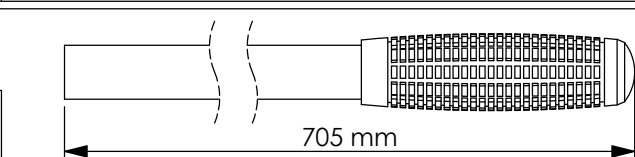
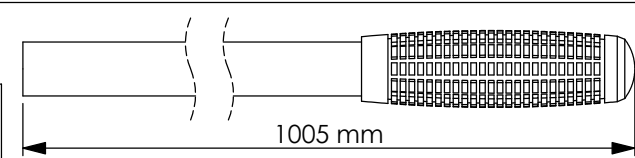
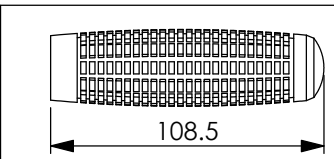
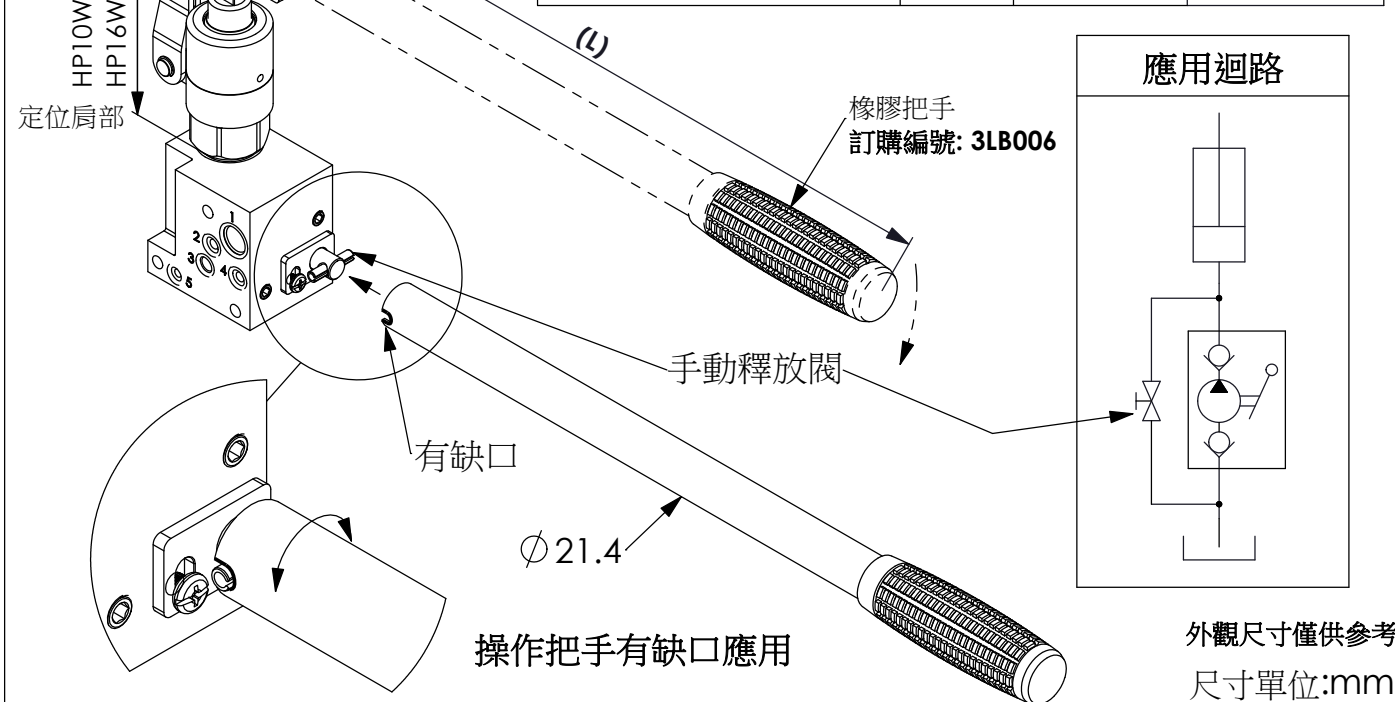

操作把手有缺口應用

外觀尺寸僅供參考  
尺寸單位:mm